

TASSELLI PROLUNGATI

La gamma dei tasselli prolungati ALLFIX rappresenta quanto di più completo è oggi presente sul mercato. Gli articoli NP-NPL-NPB sono la soluzione ALLFIX per il fissaggio rapido a percussione. I tasselli AR nelle varie versioni, sono adatti al fissaggio su muratura compatta e semipiena. I tasselli HBR nelle varie versioni, rispetto ai precedenti, si distinguono per una speciale geometria con zona di espansione extralunga che permette loro di poter essere utilizzati anche su mattoni forati.

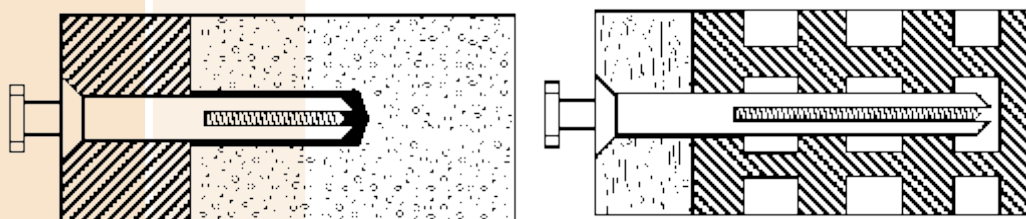

I tasselli prolungati NDX, AUR e i nuovi GXL rappresentano una novità assoluta nel campo dei fissaggi leggeri prolungati. La loro particolarità è data dal fatto che nei materiali pieni si espandono, mentre nei supporti vuoti formano un nodo che permette una tenuta superiore.

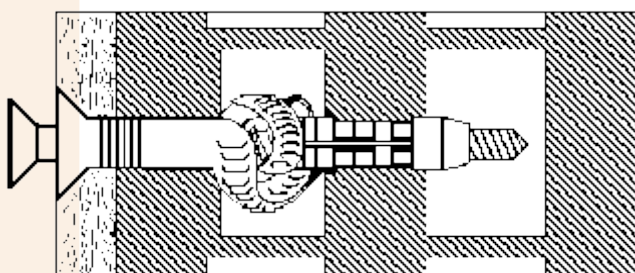

Tasselli prolungati

Tasselli NDX ad annodamento

Codice	Descrizione	Conf. pz.	Imballo conf.	Prezzo conf.
--------	-------------	-----------	---------------	--------------

NDX - Tasselli in nylon prolungati ad annodamento

CARATTERISTICHE: Il tassello NDX è composto da una vite zincata e da un tassello in nylon con bordo svasato e zona di espansione allungata. Grazie alle sue particolari caratteristiche questo tassello offre un ottimale fissaggio su qualsiasi materiale da costruzione reperibile nel mercato, infatti nei materiali pieni si espande ed in quelli vuoti si annoda.

NDX - Tasselli in nylon prolungati ad annodamento

NDX08100	mm. 8 x 100	100	6	21,00
NDX08120	mm. 8 x 120	100	6	25,00
NDX08140	mm. 8 x 140	100	6	28,00



NDXV - Tasselli in nylon prolungati ad annodamento con vite a testa svasata croce

NDXV08100	NDX 8 x 100 + vite pz 5,5x105	100	6	39,80
NDXV08120	NDX 8 x 120 + vite pz 5,5x125	50	6	23,90
NDXV08140	NDX 8 x 140 + vite pz 5,5x145	50	6	27,90



NDXV/T - Tasselli in nylon prolungati ad annodamento con vite TSP torx

NDXVT08100	NDX 8x100 + vite tx 5,5x105	100	6	41,00
NDXVT08120	NDX 8x120 + vite tx 5,5x125	50	6	24,70
NDXVT08140	NDX 8x140 + vite tx 5,5x145	50	6	28,50



Esempio di espansione tasselli NDX - Utilizzabili sia su materiali pieni che forati

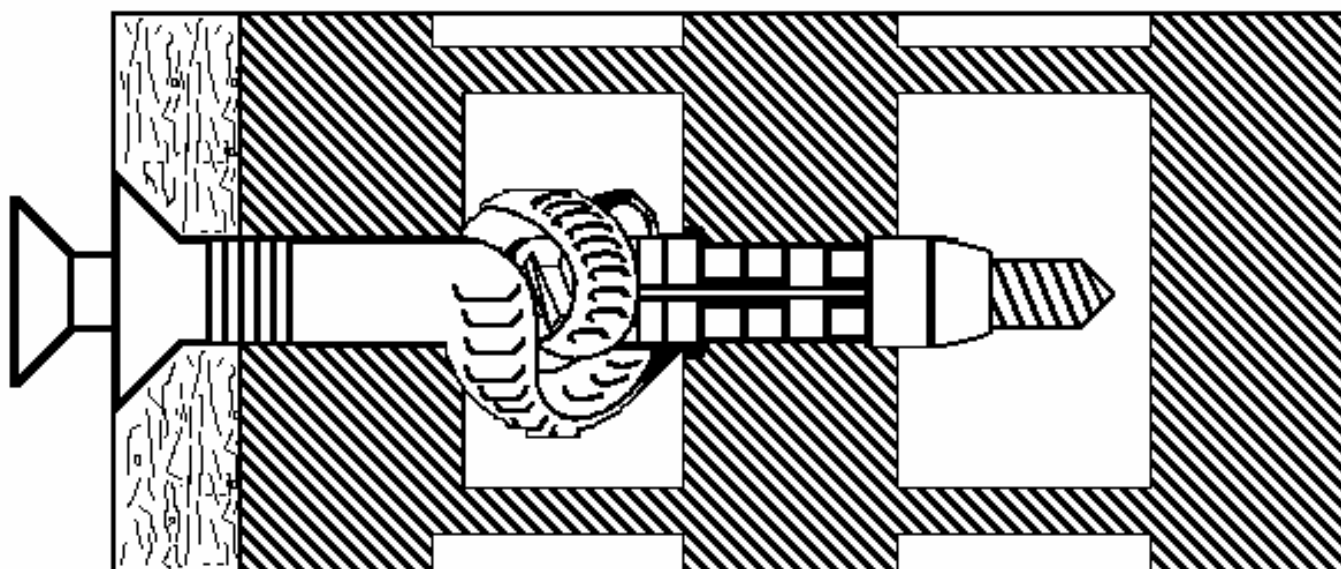

Tasselli prolungati

Tasselli GXL ad annodamento

TASSELLI PROLUNGATI

Codice	Descrizione	Conf. pz.	Imballo conf.	Prezzo conf.
--------	-------------	-----------	---------------	--------------

GXL - Tasselli in nylon prolungati ad annodamento

CARATTERISTICHE: GXL è il nuovo ancorante per fissaggi prolungati con un corpo espandente a 4 settori, per aumentare la capacità di tenuta su tutti i materiali edili. • Fissaggio passante. • Geometria antirotazione. • Espansione ad annodamento su supporti forati. • Sistema di bloccaggio della vite per evitare l'espansione del tassello in fase di inserimento nel foro. • Inserimento rapido e agevole anche su supporti forati senza rischio di piegamento. • Facile serraggio anche con utensili manuali.

APPLICAZIONI: Adatto per l'utilizzo sui principali materiali edili: pietra, calcestruzzo, laterizi pieni, semipieni, forati, calcestruzzo alleggerito (gasbeton).

GXL - Tasselli in nylon prolungati ad annodamento

	GXL08080	mm. 8 x 80	100	6	21,00
	GXL08100	mm. 8 x 100	100	6	22,90
	GXL08120	mm. 8 x 120	100	6	25,20
	GXL08140	mm. 8 x 140	100	6	28,90

GXLV - Tasselli in nylon prolungati ad annodamento con vite a testa svasata croce pozidrive

	GXLV08080	GXL 8 x 80 + vite pz 5,5x85	100	6	28,80
	GXLV08100	GXL 8 x 100 + vite pz 5,5x105	100	6	34,90
	GXLV08120	GXL 8 x 120 + vite pz 5,5x125	50	6	20,10
	GXLV08140	GXL 8 x 140 + vite pz 5,5x145	50	6	25,20

GXLV/T - Tasselli in nylon prolungati ad annodamento con vite TSP torx

	GXLVT08080	GXL 8x 80 + vite tx 5,5x85	100	6	28,90
	GXLVT08100	GXL 8x100 + vite tx 5,5x105	100	6	35,80
	GXLVT08120	GXL 8x120 + vite tx 5,5x125	50	6	20,20
	GXLVT08140	GXL 8x140 + vite tx 5,5x145	50	6	25,40

GXLV/TE - Tasselli in nylon prolungati ad annodamento con vite Testa Esagonale

	GXLVTE08080	GXL 8x 80 + vite TE 5,5x85	100	6	29,90
	GXLVTE08100	GXL 8x100 + vite TE 5,5x105	100	6	39,40
	GXLVTE08120	GXL 8x120 + vite TE 5,5x125	50	6	22,30
	GXLVTE08140	GXL 8x140 + vite TE 5,5x140	50	6	27,20

Esempio di espansione tasselli GXL - Utilizzabili sia su materiali pieni che forati

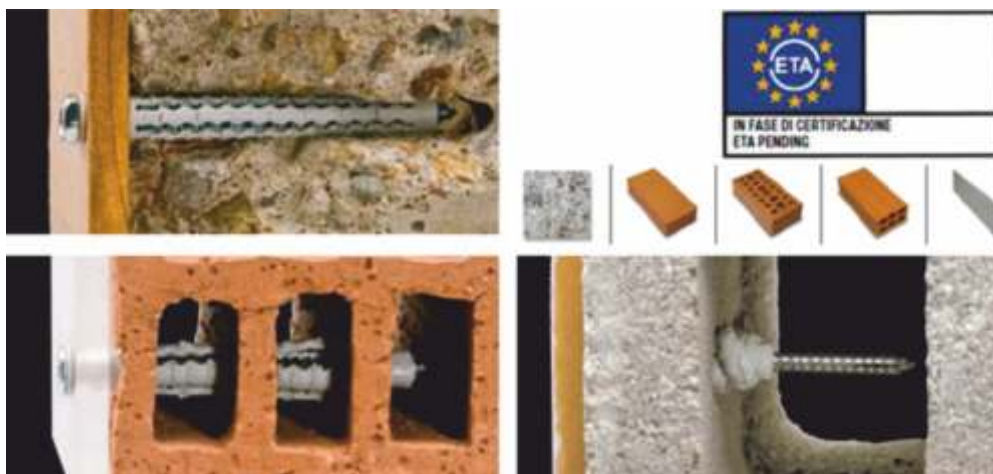

Tasselli prolungati

Tasselli AUR ad annodamento

Codice	Descrizione	Conf. pz.	Imballo conf.	Prezzo conf.
--------	-------------	-----------	---------------	--------------

AUR - Tasselli in nylon prolungati con sistema ad annodamento **brevettato**

CARATTERISTICHE: Il tassello AUR è costituito da una struttura in nylon e da una vite zincata. Grazie al suo particolare disegno, il tassello AUR è ideale per quasi tutti i tipi di materiali da costruzione. Per il fissaggio su metallo si consiglia di usare il tassello a testa cilindrica, mentre per l'utilizzo su legno quello a testa svasata;

APPLICAZIONI: applicabile su tutti i materiali da costruzione quali ad esempio cemento, mattoni forati, pietra arenaria calcarea, blocchi leggeri.

AUR/V - Tasselli in nylon prolungati con sistema ad annodamento **brevettato** - bordo svasato e vite pozid.



AURV10080	AUR 10 x 80 + vite pz 7x85	50	6	44,80
AURV10100	AUR 10 x 100 + vite pz 7x105	50	6	50,85
AURV10120	AUR 10 x 120 + vite pz 7x120	50	6	59,30
AURV10140	AUR 10 x 140 + vite pz 7x140	25	6	32,95
AURV10160	AUR 10 x 160 + vite pz 7x165	25	6	44,65

AUR/S - Tasselli in nylon prolungati con sistema ad annodamento **brevettato** - bordo svasato e vite torx



AURS10080	AUR 10 x 80 + vite tx 7x85	50	6	44,80
AURS10100	AUR 10 x 100 + vite tx 7x105	50	6	50,85
AURS10120	AUR 10 x 120 + vite tx 7x120	50	6	59,30
AURS10140	AUR 10 x 140 + vite tx 7x140	25	6	32,95
AURS10160	AUR 10 x 160 + vite tx 7x165	25	6	44,65
AURS10180	AUR 10 x 180 + vite tx 7x180	25	6	57,37

AUR/P - Tasselli in nylon prolungati con sistema ad annodamento **brevettato** - bordo piatto e vite T.E.



AURP10080	AUR 10 x 80 + vite TE 7x85	50	6	47,50
AURP10100	AUR 10 x 100 + vite TE 7x105	50	6	53,90
AURP10120	AUR 10 x 120 + vite TE 7x120	50	6	62,88
AURP10140	AUR 10 x 140 + vite TE 7x140	25	6	34,95
AURP10160	AUR 10 x 160 + vite TE 7x165	25	6	46,90
AURP10180	AUR 10 x 180 + vite TE 7x180	25	6	60,35

IL TASSELLO INTELLIGENTE

Grazie a questo innovativo tassello, non dovrai più preoccuparti del materiale su cui andrai a fissarlo, lo farà lui per te. Il particolare disegno che caratterizza la zona di espansione (che si annoda se fissato su materiali vuoti) è **BREVETTATO**. Applicabile su tutti i materiali sia compatti che leggeri o vuoti.



Tasselli prolungati

Fissaggi leggeri prolungati

TASSELLI PROLUNGATI

PER MURATURE COMPATTE

Conf. pz.	Imballo conf.	Prezzo conf.
-----------	---------------	--------------

AR - Tasselli prolungati in nylon

CARATTERISTICHE: I tasselli prolungati AR con bordo svasato permettono fissaggi passanti di listelli in legno, telai di infissi, tubature metalliche, ecc. Sono disponibili sia singolarmente che in abbinamento alla vite truciolare testa svasata piana (croce pozidrive o torx) o testa esagonale. Sia il tassello che la vite sono prodotti con materiali di prima qualità;

APPLICAZIONI: Utilizzabile su pietra naturale, calcestruzzo, mattoni pieni e semipieni.

AR - Tasselli prolungati in nylon

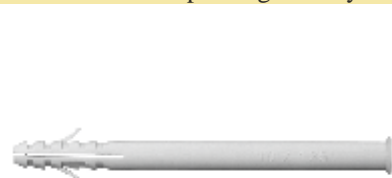

AR06060	mm. 6 x 60	200	12	10,60
AR08060	mm. 8 x 60	100	24	7,90
AR08080	mm. 8 x 80	100	12	9,10
AR08100	mm. 8 x 100	100	12	10,60
AR10080	mm. 10 x 80	100	6	13,60
AR10100	mm. 10 x 100	100	6	16,70
AR10115	mm. 10 x 115	100	6	17,60
AR10135	mm. 10 x 135	100	6	19,80
AR10160	mm. 10 x 160	100	6	22,50

ARV - Tasselli prolungati in nylon con viti a testa svasata piana taglio croce pozidrive

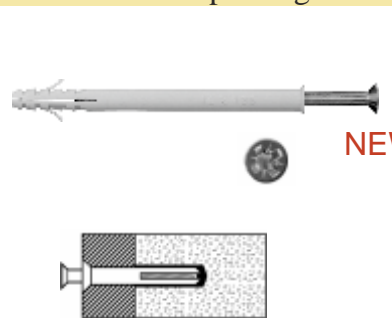

ARV06060	AR 6x60 + vite PZ 4 x 65	100	24	13,90
ARV08060	AR 8x60 +vite PZ 5,5x65	100	12	19,50
ARV08080	AR 8x80 +vite PZ 5,5x85	100	6	21,80
ARV08100	AR8x100+vite PZ 5,5x105	100	6	28,90
NEW ARV08120	AR8x120+vite PZ 5,5x125	50	6	16,80
ARV10080	AR10x80 + vite PZ 7 x 85	50	6	17,70
ARV10100	AR10x100+vite PZ 7x105	50	6	20,50
ARV10115	AR10x115+vite PZ 7x120	50	6	24,80
ARV10135	AR10x135+vite PZ 7x140	50	6	28,70
ARV10160	AR10x160+vite PZ 7x165	50	6	34,90

ARV/T - Tasselli prolungati in nylon con viti testa svasata Torx



ARVT08080	AR 8x80 +vite TX 5,5x85	100	6	22,30
ARVT08100	AR8x100+vite TX 5,5x105	100	6	31,00
ARVT08120	AR8x120+vite TX 5,5x125	50	6	18,00
ARVT10080	AR10x80 + vite TX 7 x 85	50	6	18,90
ARVT10100	AR10x100+vite TX 7x105	50	6	21,80
ARVT10115	AR10x115+vite TX 7x120	50	6	25,20
ARVT10135	AR10x135+vite TX 7x140	50	6	31,05
ARVT10160	AR10x160+vite TX 7x165	50	6	36,90

ARV/TE - Tasselli prolungati in nylon con viti testa esagonale



ARVTE08080	AR 8x80 +vite TE 5,5x85	100	6	23,90
ARVTE08100	AR8x100+vite TE 5,5x105	100	6	33,10
NEW ARVTE08120	AR8x120+vite TE 5,5x125	50	6	18,70
ARVTE10080	AR10x80 + vite TE 7 x 85	50	6	20,30
ARVTE10100	AR10x100+vite TE 7x105	50	6	23,50
ARVTE10115	AR10x115+vite TE 7x120	50	6	27,20
ARVTE10135	AR10x135+vite TE 7x140	50	6	33,10
ARVTE10160	AR10x160+vite TE 7x165	50	6	39,70

Codice	Descrizione	Conf. pz.	Imballo conf.	Prezzo conf.
--------	-------------	-----------	---------------	--------------

HBR - Tasselli prolungati in nylon per mattoni pieni e forati

CARATTERISTICHE: Tassello in nylon per fissaggi passanti prolungati di diverso spessore, caratterizzato da un prolungamento della zona di espansione. Le sei alette che ne impediscono la rotazione e l'espansione prolungata permettono un ottimo fissaggio su diversi settori del tassello. Particolarmente adatto per fissaggi industriali, serramenti, impiantistica, telai metallici e canalizzazioni.

APPLICAZIONI: Utilizzabile su materiali semipieni, blocchi forati, mattoni forati e calcestruzzo.

HBR - Tasselli prolungati in nylon per mattoni pieni e forati

HBR08080	mm. 8 x 80	100	12	12,90
HBR08100	mm. 8 x 100	100	12	14,20
HBR08120	mm. 8 x 120	100	6	15,30
HBR10080	mm. 10 x 80	100	6	17,90
HBR10100	mm. 10 x 100	100	6	20,60
HBR10115	mm. 10 x 115	100	6	22,80
HBR10135	mm. 10 x 135	100	6	24,90
HBR10160	mm. 10 x 160	100	6	28,70
HBR10200	mm. 10 x 200	50	6	18,90

HBRV - Tasselli prolungati in nylon con vite a testa svas. piana, taglio croce pozidrive

HBRV08080	HBR 8x80 + vite 5,5 x 85	100	6	30,90
HBRV08100	HBR 8x100+ vite 5,5x105	100	6	40,80
HBRV08120	HBR 8x120+ vite 5,5x125	50	6	21,50
HBRV10080	HBR 10x80 + vite 7 x 85	50	6	26,70
HBRV10100	HBR 10x100+ vite 7x105	50	6	27,90
HBRV10115	HBR 10x115+ vite 7x120	50	6	30,80
HBRV10135	HBR 10x135+ vite 7x140	50	6	34,50
HBRV10160	HBR 10x160+ vite 7x165	50	6	44,70

HBRV/T - Tasselli prolungati in nylon con vite a testa svasata Torx

NOVITA'

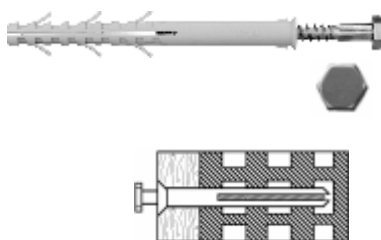

HBRVT08080	HBR 8x80 + vite 5,5 x 85	100	6	32,90
HBRVT08100	HBR 8x100+ vite 5,5x105	100	6	43,30
HBRVT08120	HBR 8x120+ vite 5,5x125	50	6	22,60
HBRVT10080	HBR 10x80 + vite 7 x 85	50	6	27,90
HBRVT10100	HBR 10x100+ vite 7x105	50	6	31,90
HBRVT10115	HBR 10x115+ vite 7x120	50	6	34,40
HBRVT10135	HBR 10x135+ vite 7x140	50	6	37,70
HBRVT10160	HBR 10x160+ vite 7x165	50	6	49,90
HBRVT10200	HBR 10x200+ vite 7x205	50	6	66,30

HBRV/TE - Tasselli prolungati in nylon con vite a testa esagonale

HBRVTE08080	HBR 8x80 + vite 5,5 x 85	100	6	32,40
HBRVTE08100	HBR 8x100+ vite 5,5x105	100	6	38,50
HBRVTE08120	HBR 8x120+ vite 5,5x125	50	6	20,80
HBRVTE10080	HBR 10x80 + vite 7 x 85	50	6	25,90
HBRVTE10100	HBR 10x100+ vite 7x105	50	6	26,80
HBRVTE10115	HBR 10x115+ vite 7x120	50	6	30,90
HBRVTE10135	HBR 10x135+ vite 7x140	50	6	41,10
HBRVTE10160	HBR 10x160+ vite 7x165	50	6	46,30
HBRVTE10200	HBR 10x200+ vite 7x205	50	6	66,50

Tasselli prolungati

Tasselli prolungati a forte portata

TASSELLI PROLUNGATI

PER MURI PIENI E FORATI

Codice	Descrizione	Conf. pz.	Imballo conf.	Prezzo conf.
--------	-------------	-----------	---------------	--------------

HBR - Tasselli in nylon prolungati a forte portata per mattoni pieni e forati

CARATTERISTICHE: Tassello in nylon per fissaggi passanti prolungati di diverso spessore, caratterizzato da un prolungamento della zona di espansione. Le numerose alette che ne impediscono la rotazione e l'espansione prolungata permettono un ottimo fissaggio su diversi settori del tassello. Particolarmente adatto per fissaggi industriali, serramenti, impiantistica, telai metallici e canalizzazioni.

APPLICAZIONI: Utilizzabile su materiali semipieni, blocchi forati, mattoni forati e calcestruzzo.

HBR - Tasselli in nylon prolungati a forte portata per mattoni pieni e forati



NOVITA'

HBR12160	HBR 12 x 160	50	6	22,50
HBR12200	HBR 12 x 200	50	6	24,30
HBR12240	HBR 12 x 240	50	6	29,80
HBR14100	HBR 14 x 100	50	6	18,50
HBR14130	HBR 14 x 130	50	6	19,40
HBR14160	HBR 14 x 160	50	6	21,50
HBR16140	HBR 16 x 140	50	6	40,90
HBR16160	HBR 16 x 160	50	6	43,10
HBR16200	HBR 16 x 200	50	6	45,80
HBR16240	HBR 16 x 240	50	6	48,90

HBRV/T - Tasselli prolungati in nylon con vite a testa svasata Torx a 2 principi



HBRVT12160	HBR 12x160 + vite 10x160	25	6	47,90
HBRVT12200	HBR 12x200 + vite 10x200	20	6	57,60
HBRVT12240	HBR 12x240 + vite 10x240	20	6	74,50

HBRV/TE - Tasselli in nylon con vite a testa esagonale



HBRVTE12160	HBR 12x160 + vite 10x160	20	12	38,50
HBRVTE12200	HBR 12x200 + vite 10x200	20	6	45,90
HBRVTE12240	HBR 12x240 + vite 10x240	20	6	58,60
HBRVTE14100	HBR 14x100 + vite 10x100	20	12	29,80
HBRVTE14130	HBR 14x130 + vite 10x130	20	12	37,50
HBRVTE14160	HBR 14x160 + vite 10x160	20	6	42,90
HBRVTE16140	HBR 16x140 + vite 12x140	20	6	55,70
HBRVTE16160	HBR 16x160 + vite 12x160	20	6	59,10
HBRVTE16200	HBR 16x200 + vite 12x200	20	6	67,50
HBRVTE16240	HBR 16x240 + vite 12x240	20	6	74,80

FR / MR - Tasselli per serramenti con vite premontata

CARATTERISTICHE: I tasselli FR in nylon e MR in acciaio sono particolarmente adatti al fissaggio passante di infissi in alluminio. Sono completi di vite premontata e la versione in nylon FR anche di cappuccio bianco;

APPLICAZIONI: Tutti i supporti edili pieni e semipieni.

FR - Tasselli in nylon per serramenti con vite premontata e tappo bianco



FR08100	FR 8 x 100	100	6	39,10
FR08120	FR 8 x 120	100	6	43,80
FR08140	FR 8 x 140	100	6	47,50
FR10075	FR 10 x 80	100	6	40,50
FR10100	FR 10 x 100	100	6	45,80
FR10120	FR 10 x 120	100	6	51,80
FR10140	FR 10 x 140	100	6	54,60
FR10165	FR 10 x 165	100	6	69,90

MR - Tasselli in acciaio per serramenti con vite premontata



MR10072	MR 10 x 72	100	6	42,40
MR10092	MR 10 x 92	100	6	48,90
MR10112	MR 10 x 112	100	6	54,90
MR10132	MR 10 x 132	100	6	57,90
MR10152	MR 10 x 152	100	6	73,85
MR10182	MR 10 x 182	100	6	84,90

Tasselli prolungati

Viti per tasselli prolungati

Codice	Descrizione	Conf. pz.	Imballo conf.	Prezzo conf.
--------	-------------	-----------	---------------	--------------

VTSP - Viti speciali 5.8 TSP croce PZ zincate per tasselli prolungati



PZ

V21040065	VITI TSP mm. 4,0 x 65	100	12	8,01
V21055065	VITI TSP mm. 5,5 x 65	100	12	10,55
V21055085	VITI TSP mm. 5,5 x 85	100	12	11,85
V21055105	VITI TSP mm. 5,5 x 105	100	12	18,70
V21055125	VITI TSP mm. 5,5 x 125	100	6	19,10
V21070085	VITI TSP mm. 7,0 x 85	100	12	19,50
V21070105	VITI TSP mm. 7,0 x 105	100	6	23,70
V21070120	VITI TSP mm. 7,0 x 120	100	6	28,30
V21070140	VITI TSP mm. 7,0 x 140	100	6	34,40
V21070165	VITI TSP mm. 7,0 x 165	100	6	44,80

VTX - Viti speciali temprate TSP TORX zincate per tasselli prolungati



TORX

VTX055065	VITI TORX mm. 5,5 x 65	100	12	10,55
VTX055085	VITI TORX mm. 5,5 x 85	100	12	11,85
VTX055105	VITI TORX mm. 5,5 x 105	100	12	18,70
VTX055125	VITI TORX mm. 5,5 x 125	100	6	19,10
VTX070085	VITI TORX mm. 7,0 x 85	100	12	19,50
VTX070105	VITI TORX mm. 7,0 x 105	100	6	23,70
VTX070120	VITI TORX mm. 7,0 x 120	100	6	28,30
VTX070140	VITI TORX mm. 7,0 x 140	100	6	34,40
VTX070165	VITI TORX mm. 7,0 x 165	100	6	44,80
VTX070205	VITI TORX mm. 7,0 x 205	100	6	59,90
V25100160	VITI TORX mm. 10 x 160	50	4	36,90
V25100200	VITI TORX mm. 10 x 200	50	4	54,20
V25100240	VITI TORX mm. 10 x 240	50	4	72,60

VTE - Viti speciali Testa Esagonale zincate per tasselli prolungati



ESAGONALE

VTE055065	VITI TE mm. 5,5 x 65	100	12	11,70
VTE055085	VITI TE mm. 5,5 x 85	100	12	12,95
VTE055105	VITI TE mm. 5,5 x 105	100	12	18,90
VTE055125	VITI TE mm. 5,5 x 125	100	6	19,15
VTE070085	VITI TE mm. 7,0 x 85	100	12	20,20
VTE070105	VITI TE mm. 7,0 x 105	100	6	23,70
VTE070120	VITI TE mm. 7,0 x 120	100	6	29,80
VTE070140	VITI TE mm. 7,0 x 140	100	6	44,70
VTE070165	VITI TE mm. 7,0 x 165	100	6	48,50
VTE070205	VITI TE mm. 7,0 x 205	100	6	66,90
VTE100100	VITI TE mm. 10 x 100	100	3	36,40
VTE100130	VITI TE mm. 10 x 130	100	3	44,60
VTE100160	VITI TE mm. 10 x 160	50	4	29,90
VTE100200	VITI TE mm. 10 x 200	50	3	35,70
VTE100240	VITI TE mm. 10 x 240	50	3	71,90
VTE120140	VITI TE mm. 12 x 140	50	3	35,80
VTE120160	VITI TE mm. 12 x 160	25	2	28,50
VTE120200	VITI TE mm. 12 x 200	25	2	32,60
VTE120240	VITI TE mm. 12 x 240	25	3	42,40

Tasselli prolungati

Fissaggi rapidi a percussione













Codice	Descrizione	Conf. pz.	Imballo conf.	Prezzo conf.
--------	-------------	-----------	---------------	--------------

NP - Tasselli rapidi a percussione con vite a chiodo premontata



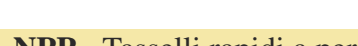





CARATTERISTICHE: La gamma dei tasselli rapidi a percussione con vite a chiodo premontata per fissaggi passanti è adatta per applicazioni di carpenteria leggera, infissi, lattoneria, canalizzazioni e svariati altri utilizzi. Il corpo in nylon è disponibile in tre versioni, con bordo svasato, piatto o bombato. La lunghezza del tassello permette di superare i rivestimenti e gli intonaci per un fissaggio ottimale;

APPLICAZIONI: Utilizzabili su calcestruzzo, mattone pieno e semipieno, mattone forato, cemento.

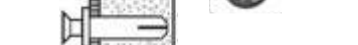

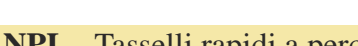
NPS - Tasselli rapidi a percussione in nylon bordo svasato con vite a chiodo premontata impronta a croce pozidriv

	NPS05035	mm. 5 x 35	200	24	13,60
	NPS05050	mm. 5 x 50	200	24	13,70
	NPS06040	mm. 6 x 40	200	12	15,60
	NPS06050	mm. 6 x 50	100	24	8,50
	NPS06060	mm. 6 x 60	100	24	9,15
	NPS06070	mm. 6 x 70	100	12	10,10
	NPS06080	mm. 6 x 80	100	12	11,80
	NPS06100	mm. 6 x 100	100	12	14,50
	NPS08060	mm. 8 x 60	100	12	13,00
	NPS08080	mm. 8 x 80	100	6	17,20
	NPS08100	mm. 8 x 100	100	6	24,00
	NPS08120	mm. 8 x 120	100	6	27,40
	NPS08135	mm. 8 x 135	50	6	19,00

NPP - Tasselli rapidi a percussione in nylon bordo piatto con vite a chiodo premontata impronta a croce pozidriv

	NPP05030	mm. 5 x 30	200	24	12,60
	NPP05050	mm. 5 x 50	200	24	14,90
	NPP06040	mm. 6 x 40	200	12	15,60
	NPP06050	mm. 6 x 50	100	24	8,50
	NPP06060	mm. 6 x 60	100	24	9,15
	NPP06070	mm. 6 x 70	100	12	11,00
	NPP08060	mm. 8 x 60	100	12	13,00
	NPP08080	mm. 8 x 80	100	6	17,20
	NPP08100	mm. 8 x 100	100	6	24,00
	NPP08120	mm. 8 x 120	100	6	27,40

NPL - Tasselli rapidi a percussione in nylon bordo largo bombato con vite a chiodo premontata impr. croce pz

	NPL06040	mm. 6 x 40	200	12	15,20
	NPL06060	mm. 6 x 60	200	6	19,00

NPLG - Tasselli rapidi a percussione bordo largo bombato con vite a chiodo premontata

CARATTERISTICHE: Tassello in Nylon giallo con testa bombata dal particolare disegno: taglio dell'apertura del corpo del tassello a coccodrillo e molto a ridosso del collare, per una particolare tenuta anche su pareti vuote.

NPLG - Tasselli rapidi a percussione in nylon bordo largo bombato con vite a chiodo premontata impr. croce pz

	NPLG06038	mm. 6 x 38	200	12	15,50
---	-----------	------------	-----	----	-------

NPF - Tasselli rapidi a percussione in nylon con vite a chiodo con testa filettata

	NPF06040	mm. 6 x 40	200	12	26,00
---	----------	------------	-----	----	-------